

ЛЕСНО
МОДНО
СТИЛНО

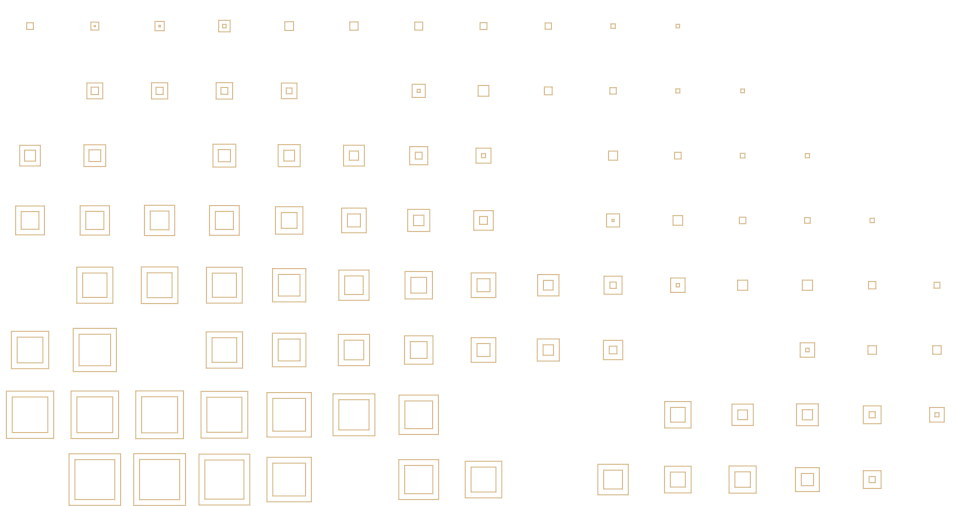

— Classia —







Classia

- 2 **ИЗЧИСТЕНА** ФОРМА
- 6 **ЛЕСЕН** ИЗБОР
- 8 **РАЗУМНО** РЕШЕНИЕ
- 10 **ПРАКТИЧНА** ИНСТАЛАЦИЯ
- 14 КАТАЛОГ

ИЗЧИСТЕНА ФОРМА



Модерна изчистена форма, определена от ясни очертания в контраст с деликатно заоблена повърхност. Декоративната рамка придава унікална нотка на вашия ключ.





Два финиша на продуктите:
бял гланц и черен мат сатен.

Златист, хромиран или никелиран
кант за ефектен акцент на
декоративните рамки

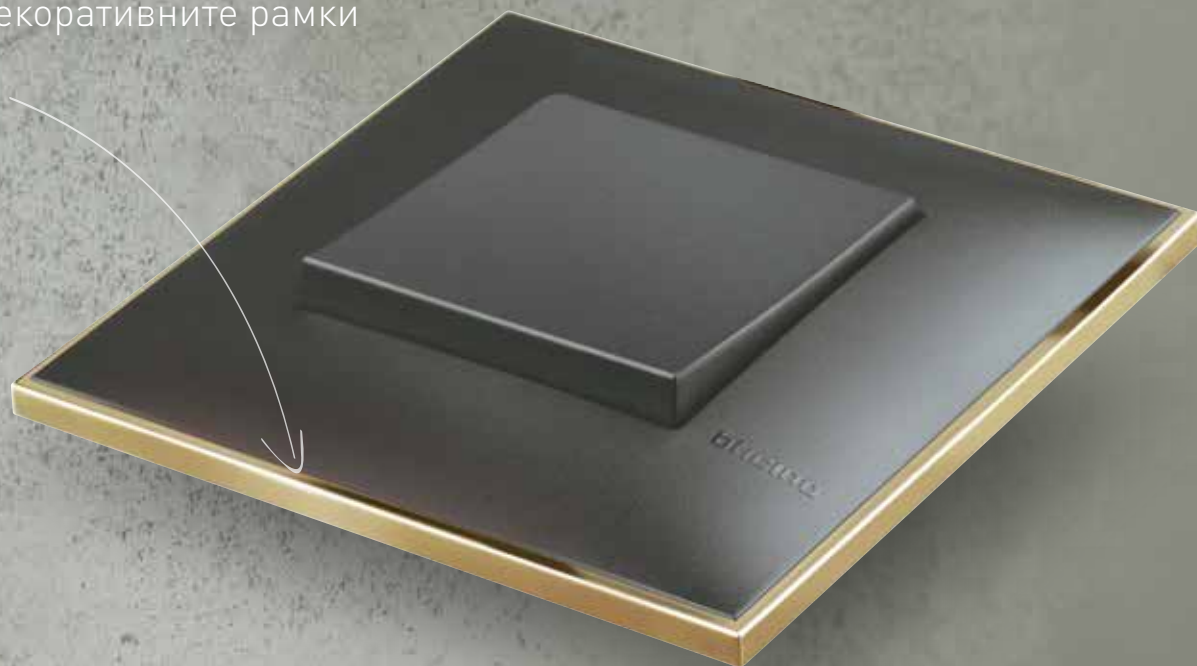

Модерна изчистена форма,
определена от ясни очертания
в контраст с деликатно
заоблена повърхност.

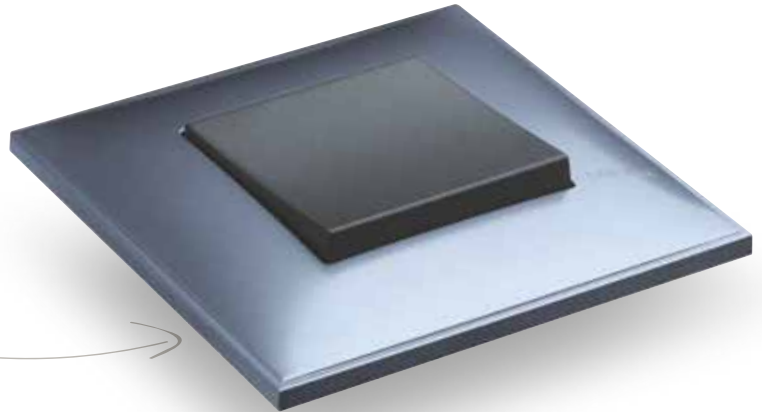

Леко извит
лицев панел



КЛЮЧ: 2 РАЗЛИЧНИ ВАРИАНТА
Без индикатор: класически
 елегантен ключ
С LED индикатор: ярка индикация
 В ТЪМНОТО



16 декоративни рамки в перфектна хармония с 2 различни цвята на лицевия панел: бял гланц и черен мат сатен. Богатството на серията се допълва от различни ефекти като метални кантове: златисти, хромирани, никелирани.

ЛЕДСЕН

ИЗБОР



ОСНОВНИ НЮАНСИ



ЕСТЕСТВЕН АКЦЕНТ



СМЕЛИ НЮАНСИ



МЕТАЛЕН АКЦЕНТ

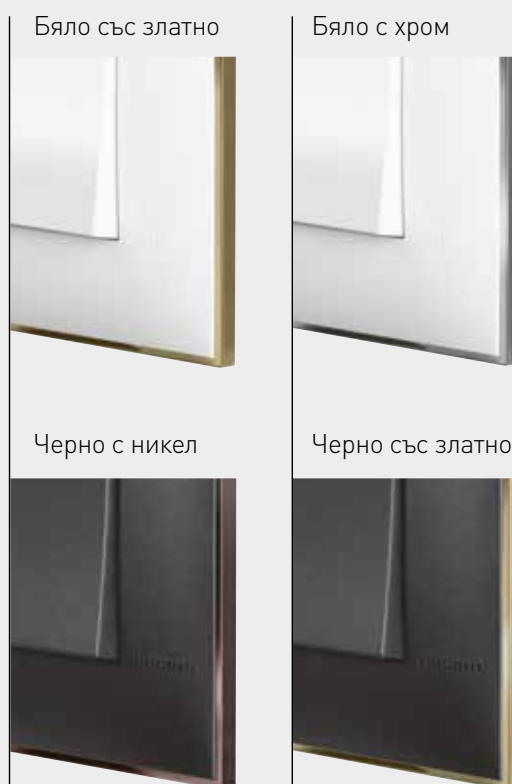

Уникална модулна гама:
функции в италиански и
немски стандарт.

РАЗУМНО РЕШЕНИЕ

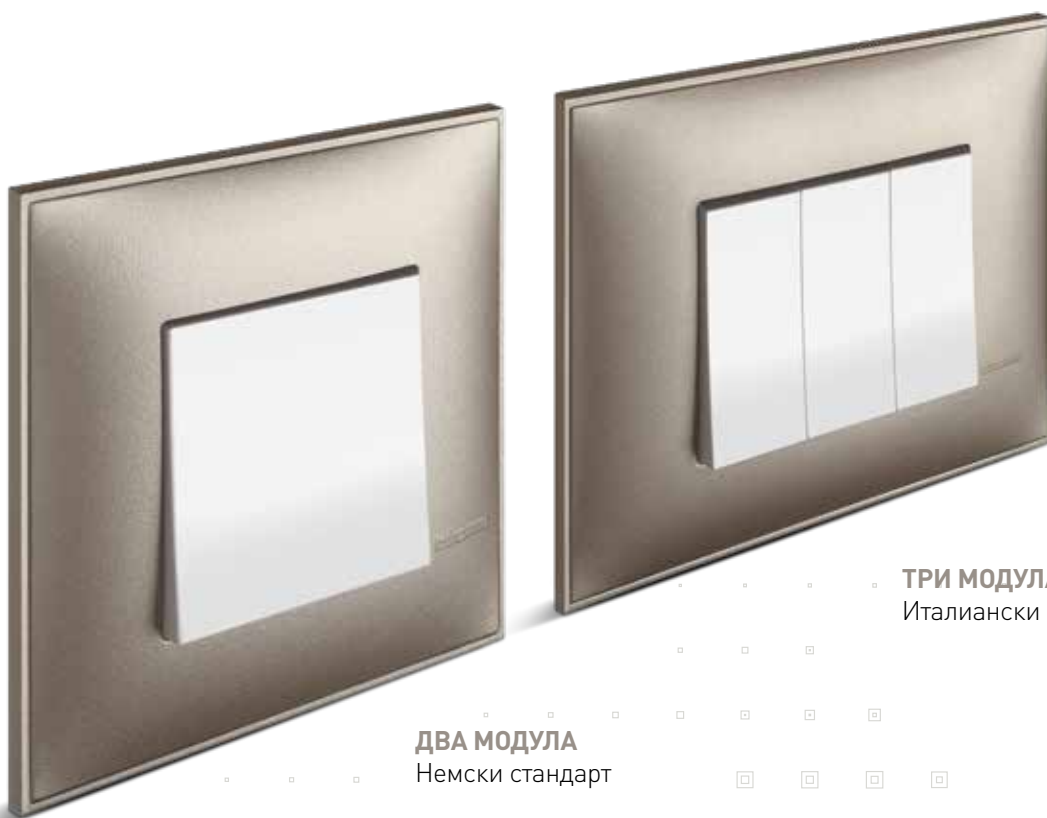

ДВА МОДУЛА
Немски стандарт

ТРИ МОДУЛА
Италиански стандарт

ВСИЧКИ ВЪЗМОЖНИ КОМБИНАЦИИ

6 декоративни рамки за немски стандарт - до 5 модула в рамка при 71 мм между фиксиращите центрове

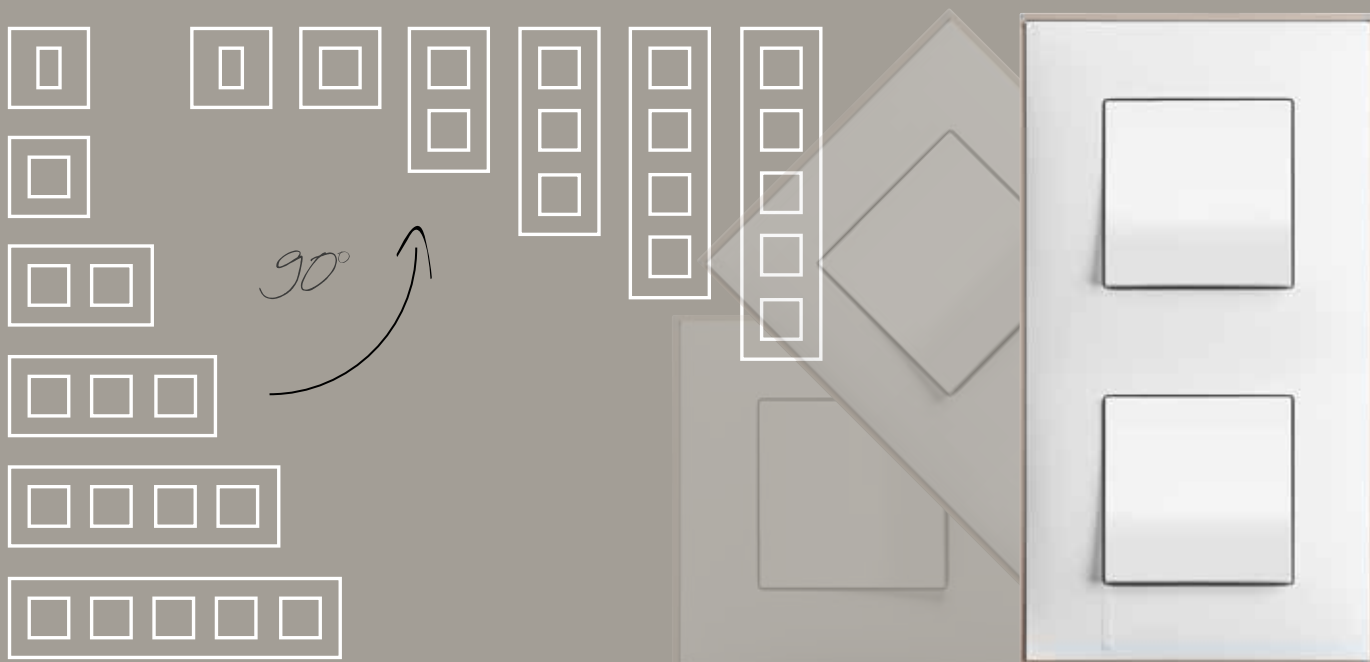

5 декоративни рамки за италиански стандарт - до 7 модула в рамка

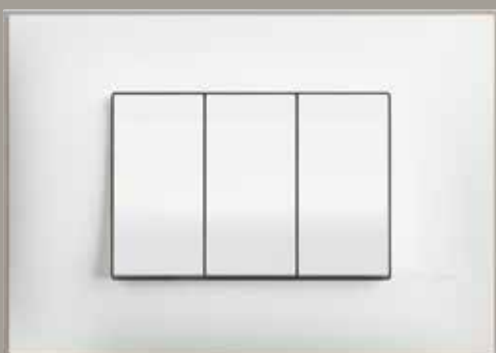

Висока производителност
и качество, които
осигуряват перфектна
инсталация във всякакъв
вид конзола и тип стена.

ПРАКТИЧНА ИНСТАЛАЦИЯ



ИНСТАЛАЦИЯ

Иновативна поддържаща рамка с възможност за регулиране, гарантиращо плътно прилепване към стената.

Лесен монтаж и демонтаж на механизма.

Монтаж на поддържащата рамка с винт

МОНТАЖ

Подходяща за всеки тип конзола

ЗА ГИПС-КАРТОН

При монтаж на гипс-картон, вложката на поддържащата рамка се маха, за да се гарантира перфектното подравняване на декоративната рамка и механизмите монтирани в стената.

МЕТАЛНА ЧАСТ

Придава допълнителна здравина на поддържащата рамка. Метални отвори за по-добро фиксиране на винтовете.

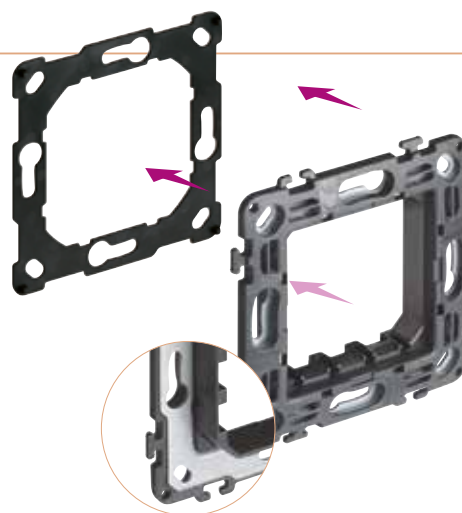

Монтаж на поддържащата рамка със скоби

Уверете се, че конзолите ви са подходящи за монтаж на поддържаща рамка със скоби, в случай че няма възможност за използване на поддържаща рамка с винт.

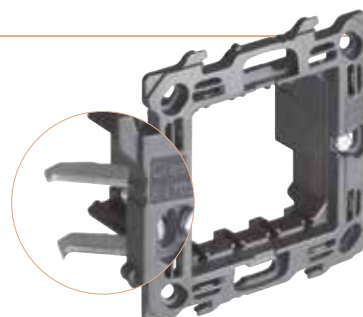

Многомодулна инсталация



Иновативна система за многомодулна инсталация.

При необходимост можете да махнете скобите и да фиксирате поддържащата рамка с винтове.

Перфектно подравняване благодарение на самоподравняваща се система за фиксиране на поддържащите рамки една към друга. Високоустойчив материал.

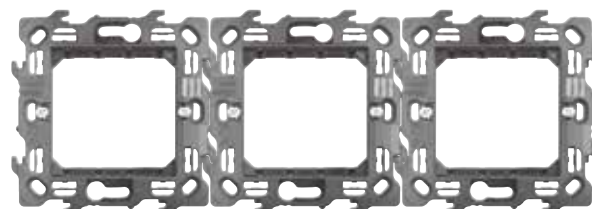

CLASSIA

Ключове



RW4001



RG4001



RW4001L



RG4001L

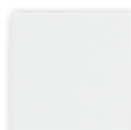

RW4001M2



RG4001M2

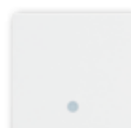

RW4001M2L

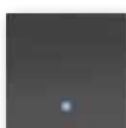

RG4001M2L



RW4001LS

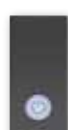

RG4001LS



RW4001LP



RG4001LP



RW4001LR



RG4001LR



RW4001LA



RG4001LA



RW4002L



RG4002L

Реф.Ном.

ЕДНОПОЛЮСНИ КЛЮЧОВЕ

<input type="checkbox"/> RW4001 <input checked="" type="checkbox"/> RG4001	1P 10 AX - 250 V - 1 модул италиански стандарт Винтови клеми
<input type="checkbox"/> RW4001L <input checked="" type="checkbox"/> RG4001L	1P 10 AX - 250 V - с LED индикатор 230 V - 1 модул италиански стандарт Винтови клеми
<input type="checkbox"/> RW4001M2 <input checked="" type="checkbox"/> RG4001M2	1P 10 AX - 250V - 1 модул немски стандарт Винтови клеми
<input type="checkbox"/> RW4001M2L <input checked="" type="checkbox"/> RG4001M2L	1P 10 AX - 250 V - с LED индикатор 230 V - 1 модул немски стандарт Винтови клеми
<input type="checkbox"/> RW4001LS <input checked="" type="checkbox"/> RG4001LS	1P 16 AX - 250 V - с LED индикатор 230 V - 1 модул италиански стандарт, със символ за бойлер Винтови клеми
<input type="checkbox"/> RW4001LP <input checked="" type="checkbox"/> RG4001LP	1P 16 AX - 250 V - с LED индикатор 230 V - 1 модул италиански стандарт, със символ за отопление Винтови клеми
<input type="checkbox"/> RW4001LR <input checked="" type="checkbox"/> RG4001LR	1P 10 AX - 250 V - с LED индикатор 230 V - 1 модул италиански стандарт, със символ за вентилатор Винтови клеми
<input type="checkbox"/> RW4001LA <input checked="" type="checkbox"/> RG4001LA	1P 10 AX - 250 V - с LED индикатор 230 V - 1 модул италиански стандарт, със символ за лампа Винтови клеми
<input type="checkbox"/> RW4002L <input checked="" type="checkbox"/> RG4002L	2P 16 AX - 250 V - с LED индикатор 230 V - 1 модул италиански стандарт Винтови клеми

CLASSIA

Ключове



RW4003

RG4003



RW4003L

RG4003L



RW4003M2

RG4003M2



RW4003M2L

RG4003M2L



RW4004

RG4004



RW4004L

RG4004L



RW4004M2

RG4004M2



RW4004M2L

RG4004M2L

Реф.Ном.

ДЕВИАТОРНИ КЛЮЧОВЕ

<input type="checkbox"/> RW4003	1P 10 AX - 250 V - 1 модул италиански стандарт
<input checked="" type="checkbox"/> RG4003	
Винтови клеми	

<input type="checkbox"/> RW4003L	1P 10 AX - 250 V - с LED индикатор 230 V -
<input checked="" type="checkbox"/> RG4003L	1 модул италиански стандарт
Винтови клеми	

<input type="checkbox"/> RW4003M2	1P 10 AX - 250 V - 1 модул немски стандарт
<input checked="" type="checkbox"/> RG4003M2	
Винтови клеми	

<input type="checkbox"/> RW4003M2L	1P 10 AX - 250 V - с LED индикатор 230 V -
<input checked="" type="checkbox"/> RG4003M2L	1 модул немски стандарт
Винтови клеми	

Реф.Ном.

КРЪСТАТИ КЛЮЧОВЕ

<input type="checkbox"/> RW4004	Кръстат ключ 10 AX - 250 V - 1 модул италиански стандарт
<input checked="" type="checkbox"/> RG4004	
Винтови клеми	

<input type="checkbox"/> RW4004L	Кръстат ключ 10 AX - 250 V - с LED индикатор 230 V,
<input checked="" type="checkbox"/> RG4004L	1 модул италиански стандарт
Винтови клеми	

<input type="checkbox"/> RW4004M2	Кръстат ключ 10 AX - 250 V - 1 модул немски стандарт
<input checked="" type="checkbox"/> RG4004M2	
Винтови клеми	

<input type="checkbox"/> RW4004M2L	Кръстат ключ 10 AX - 250 V - с LED индикатор 230 V,
<input checked="" type="checkbox"/> RG4004M2L	1 модул немски стандарт
Винтови клеми	

CLASSIA

Бутони



RW4005



RG4005

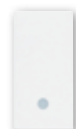

RW4005L



RG4005L

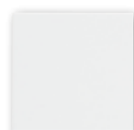

RW4005M2



RG4005M2

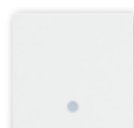

RW4005M2L

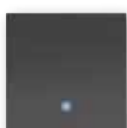

RG4005M2L



RW4042V230



RG4042V230



RW4042V12



RG4042V12



RW4043



RG4043



R4040

Реф.Ном.

БУТОНИ

RW4005 1P (NO) 10 A - 250 V - 1 модул италиански стандарт
 RG4005
 Винтови клеми

RW4005L 1P (NO) 10 A - 250 V - с LED индикатор 230 V -
 RG4005L 1 модул италиански стандарт
 Винтови клеми

RW4005M2 1P (NO) 10 A - 250 V - 1 модул немски стандарт
 RG4005M2
 Винтови клеми

RW4001M2L 1P (NO) 10 A - 250 V - с LED индикатор 230 V -
 RG4001M2L 1 модул немски стандарт
 Винтови клеми

RW4042V230 1P (NO) 10 A - 250 V - с LED индикатор 230 V -
 RG4042V230 1 модул италиански стандарт, със символ звънец
 Винтови клеми

RW4042V12 1P (NO) 10 A - 250 V - с LED индикатор 12/24 V -
 RG4042V12 1 модул италиански стандарт, със символ звънец
 Винтови клеми

RW4043 Бутон 1P (NO) 10A - 250 V със символ лампа -
 RG4043 с LED индикатор 230 V
 Винтови клеми

ОКТОМВРИ 2019
 R4040 Бутон 1P (NO) 10A с държач за етикети -
 1 модул немски стандарт
 Винтови клеми

CLASSIA

Ключове



RW4431



RG4431

Реф.Ном.

КЛЮЧОВЕ СЪС СЕНЗОРИ ЗА ДВИЖЕНИЕ

ОКТОМВРИ 2019

- RW4431
- RG4431

Автоматичен ключ със сензор за движение, подходящ за всички типове товари включително LED лампи - 3-проводни - 230 V захранване - времезакъснение от 30 сек. до 10 мин. - 1 модул италиански стандарт
Винтови клеми



RW4037



RG4037

Реф.Ном.

КЛЮЧОВЕ ЗА ЩОРИ

- RW4037
- RG4037

2-позиционен ключ за управление на щори 1P (NO) + 1P (NO) 10A - 250 V, с блокировка - 1 модул италиански стандарт
Винтови клеми



RW4027



RG4027

- RW4027
- RG4027

Ключ за управление на щори 1P 10 A - 250 V, превключващ контакт - 1 модул италиански стандарт
Винтови клеми

CLASSIA

Димери



RW4402



RG4402



RW4411



RG4411





Реф.Ном.

ДИМЕРИ

- RW4402 Ротационен димер 40 - 400 W 230 V -
- RG4402 1 модул немски стандарт
Винтови клеми

- RW4411 Универсален бутонен димер - 150/200/400 W с електронна защита - 1 модул немски стандарт
- RG4411 Винтови клеми

Товари

Реф.Ном.	Тип	Напрежение (Va.c.)	Захранване					
				Нажежаема жичка и халогени	Халогени с феромагнитен трансформатор	Халогени с електронен трансформатор	Димируеми компактни флуоресценти	Димируеми LED лампи
RW4402 RG4402	Ротационен	230 50	230 Va.c.	40 ÷ 400 W				
RW4411 RG4411	Универсален бутонен	100 ÷ 240 50 ÷ 60	230 Va.c. 100 Va.c.	3 ÷ 200 W 3 ÷ 400 W	3 ÷ 200 VA 3 ÷ 400 VA	3 ÷ 200 VA 3 ÷ 400 VA	3 ÷ 75 W 3 ÷ 150 W	3 ÷ 75 W 3 ÷ 150 W

Контакти



RW4141



RG4141



R4141A



R4141R



R4141V



RW4141C



RG4141C

Реф.Ном.

НЕМСКИ СТАНДАРТ

- RW4141 контакт 2P+E 16A 250 V с детска защита
- RG4141 Винтови клеми

- R4141A контакт 2P+E 16A 250 V с детска защита, оранжево
- R4141R контакт 2P+E 16A 250 V с детска защита, червено
- R4141V контакт 2P+E 16A 250 V с детска защита, зелено
- Винтови клеми

- RW4141C контакт 2P+E 16A 250 V с детска защита, със защитно капаче IP20
- RG4141C Винтови клеми

CLASSIA

Контакти



RW4180 RG4180 R4180R



RW4140A16 RG4140A16 R4140A16R



RW4125 RG4125



RW4287C2 RG4287C2



RW4286C2 RG4286C2

Реф.Ном.	ИТАЛИАНСКИ СТАНДАРТ
<input type="checkbox"/> RW4180	Контакт 2P+E 16 A 250 V - разстояние от центъра 19 мм и 26 мм - детска защита - за щепсели италиански стандарт, 10/16 A, 1 модул италиански стандарт
<input checked="" type="checkbox"/> RG4180	
<input type="checkbox"/> R4180R	същото като по-горе, червено
	Винтови клеми

<input type="checkbox"/> RW4140A16	Комбиниран контакт 2P+E 16 A 250 V - разстояние от центъра 19 мм и 26 мм - детска защита - подходящ за щепсели италиански и немски стандарт, 10/16A, 1 модул немски стандарт
<input checked="" type="checkbox"/> RG4140A16	
<input type="checkbox"/> R4140A16R	същото като по-горе, червено
	Винтови клеми

Реф.Ном.	ЕВРО-АМЕРИКАНСКИ СТАНДАРТ
<input type="checkbox"/> RW4125	Контакт 2P 16 A 127/250 V - с детска защита
<input checked="" type="checkbox"/> RG4125	
	Винтови клеми

Реф.Ном.	РОЗЕТКИ
<input type="checkbox"/> RW4287C2	5 Vdc USB розетка Тип А и С за бързо зареждане на едно електронно устройство (мобилен телефон, смартфон, таблет или подобно) до 3000 mA или за едновременно зареждане на две устройства до 1500 mA- 110÷230 V 50÷60 Hz захранване - 1 модул немски стандарт
<input checked="" type="checkbox"/> RG4287C2	
	Винтови клеми

<input type="checkbox"/> RW4286C2	5 Vdc USB розетка Тип С за бързо зареждане на едно електронно устройство (мобилен телефон, смартфон, таблет или подобно) до 3000 mA или за едновременно зареждане на две устройства до 1500 mA- 110÷230 V 50÷60 Hz захранване - 1 модул немски стандарт
<input checked="" type="checkbox"/> RG4286C2	
	Винтови клеми

CLASSIA

TV розетки



RW4202D



RG4202D



RW4202P10



RG4202P10



RW4202P14



RG4202P14



RW4210M2D



RG4210M2D



RW4202F



RG4202F

Празни модули



RW4950



RG4950



RW4953



RG4953

Реф.Ном.

TV РОЗЕТКИ

- RW4202D
- RG4202D

Единична коаксиална TV розетка свързване "звезда" за ефирна телевизия, централизираните сателитни системи. За монтаж със скоби и винтове \varnothing 9,5 mm; мъжки конектор - 1 модул италиански стандарт

- RW4202P10
- RG4202P10

Коаксиална крайна TV розетка; -10dB затихване; За централизираните TV и сателитни системи. Вграден адаптер за импеданс 75 Ω . За монтаж със скоби и винтове \varnothing 9,5 mm; мъжки конектор - 1 модул италиански стандарт

- RW4202P14
- RG4202P14

Коаксиална преходна TV розетка, - 14dB затихване; За централизираните TV и сателитни системи. Вграден адаптер за импеданс 75 Ω . За монтаж със скоби и винтове \varnothing 9,5 mm; мъжки конектор - 1 модул италиански стандарт

- RW4210M2D
- RG4210M2D

Двойна коаксиална TV розетка свързване „звезда“ за ефирна телевизия, централизираните сателитни системи. \varnothing 9.5 mm мъжки конектор. SAT конектор тип „F“. 1 модул немски стандарт

- RW4202F
- RG4202F

Коаксиална розетка тип „F“, импеданс 75 Ω . 1 модул италиански стандарт

Реф.Ном.

ПРАЗНИ МОДУЛИ И КАБЕЛНИ ИЗХОДИ

- RW4950
- RG4950

празен модул - 1 модул италиански стандарт

- RW4953
- RG4953

кабелен изход \varnothing 9.5 mm - 1 модул италиански стандарт

Винтови клеми

CLASSIA

Телефонни и информационни розетки



Реф.Ном.	РОЗЕТКИ
<input type="checkbox"/> RW4258RJ11 <input checked="" type="checkbox"/> RG4258RJ11	RJ11 розетка тип K10 - 1 модул италиански стандарт
<input type="checkbox"/> RW4279C5E <input checked="" type="checkbox"/> RG4279C5E	RJ45 розетка UTP cat5E - 1 модул, монтаж без инструменти
<input type="checkbox"/> RW4279C6 <input checked="" type="checkbox"/> RG4279C6	RJ45 розетка UTP cat6 - 1 модул, монтаж без инструменти
<input type="checkbox"/> RW4279C6S <input checked="" type="checkbox"/> RG4279C6S	RJ45 розетка STP cat6 - 1 модул, монтаж без инструменти
<input type="checkbox"/> RW4279C6AS <input checked="" type="checkbox"/> RG4279C6AS	RJ45 розетка STP cat6A - 1 модул, монтаж без инструменти

Зумери и звънци



Реф.Ном.	ЗВЪНЦИ И ЗУМЕРИ
<input type="checkbox"/> RW4351V230 <input checked="" type="checkbox"/> RG4351V230	звънец 230 V, 8 VA - 1 модул италиански стандарт Винтови клеми
<input type="checkbox"/> RW4356V230 <input checked="" type="checkbox"/> RG4356V230	зумер 230 V, 8 VA - 1 модул италиански стандарт Винтови клеми



Реф.Ном.	ИЗВАЖДАЕМИ LED ЛАМПИ
<input type="radio"/> R4380	Автоматично се включва в случай на токов удар. Система за изваждане Push & Pull. Високоэффективни LED. Копче за ВКЛ / ИЗКЛ и бутон за увеличаване интензивността на светлината при необходимост. Сменяеми Ni-MH батерии с време за работа 2h. Ниска консумация в режим stand-by 0,4W - 127 / 230V захранване - 1 модул немски стандарт; доставя се с капаче Винтови клеми
<input type="radio"/> 4380NB	резервна батерия за изваждаема LED лампа R4380

CLASSIA

Решение за хотел



RW4033



RG4033



RW4028H



RG4028H



RW4373H



RG4373H



RW4139



RG4139



RW4177



RG4177



RW4549



RG4549



RW4441



RG4441

Реф.Ном.

БУТОНИ С КОРДА

- RW4033
- RG4033

1 P (NO) 10 A - 250 V - бутон с корда - 1 модул италиански стандарт
Винтови клеми

Реф.Ном.

БУТОНИ "ПОЧИСТИ СТАЯТА"/"НЕ БЕЗПОКОЙ"

- RW4028H
- RG4028H

Двоен 3-позиционен ключ с блокировка 1P 10 A – 250 V с индикатори: "не безпокойте" и "почисти стаята" - 1 модул италиански стандарт
Винтови клеми

- RW4373H
- RG4373H

светлинен индикатор с два символа: "не безпокойте" и "почисти стаята" - 1 модул италиански стандарт
Винтови клеми

Реф.Ном.

МУЛТИСТАНДАРТНИ КОНТАКТИ

- RW4139
- RG4139

мултистандартен контакт 2P+E 5/6/10/13 A 250 V и 127 V - 5 A и 13 A = британски стандарт; 6 A = индийски стандарт, 10 A = европейски стандарт
Винтови клеми

Реф.Ном.

КОНТАКТИ ЗА САМОБРЪСНАЧКА

- RW4177
- RG4177

Контакт за самобръсначка 230 V - 3 модула италиански стандарт
Винтови клеми

Реф.Ном.

КЛЮЧ-КАРТА

- RW4549
- RG4549

ключ-карта за включване на осветлението и електрическите устройства в хотелска стая - времезакъснение - макс. товар 30 VA 230 V - 1 модул немски стандарт
Винтови клеми





Реф.Ном.

ТЕРМОСТАТИ

- RW4441
- RG4441























електронен стаен термостат - 230 V захранване - 50 и 60 Hz - 1 модул немски стандарт
Винтови клеми

ДЕКОРАТИВНИ ЦВЕТНИ РАМКИ

ОСНОВНИ НЮАНСИ				
	Бяло - RW	Крем - CR	Мока - MK	Черно - BC
ЕСТЕСТВЕН АКЦЕНТ				
	Леден сатен - ES	Крем сатен - CS	Бял сатен - WS	Черен сатен - BG
СМЕЛИ НЮАНСИ				
	Титан - TM	Керемидено - SF	Син металик - LM	Кафяв мат - TF
МЕТАЛЕН АКЦЕНТ				
	Бяло със златно - WD	Бяло с хром - WR	Черно с никел - BH	Черно със златно - BD

ДЕКОРАТИВНИ РАМКИ: ТАБЛИЦА ЗА ИЗБОР

























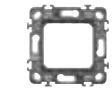





Немски стандарт инсталация

БРОЙ МОДУЛА						
	1/2 M	1 M	2 M	3 M	4 M	5 M
ОСНОВНИ НЮАНСИ						
 Бяло	R4801RW	R4802RW	R4802M2RW	R4802M3RW	R4802M4RW	R4802M5RW
 Крем	R4801CR	R4802CR	R4802M2CR	R4802M3CR	R4802M4CR	R4802M5CR
 Мока	R4801MK	R4802MK	R4802M2MK	R4802M3MK	R4802M4MK	R4802M5MK
 Черно	R4801BC	R4802BC	R4802M2BC	R4802M3BC	R4802M4BC	R4802M5BC
ЕСТЕСТВЕН АКЦЕНТ						
 Леден сатен	R4801ES	R4802ES	R4802M2ES	R4802M3ES	R4802M4ES	R4802M5ES
 Крем сатен	R4801CS	R4802CS	R4802M2CS	R4802M3CS	R4802M4CS	R4802M5CS
 Бял сатен	R4801WS	R4802WS	R4802M2WS	R4802M3WS	R4802M4WS	R4802M5WS
 Черен сатен	R4801BG	R4802BG	R4802M2BG	R4802M3BG	R4802M4BG	R4802M5BG
СМЕЛИ НЮАНСИ						
 Титан	R4801TM	R4802TM	R4802M2TM	R4802M3TM	R4802M4TM	R4802M5TM
 Керемидено	R4801SF	R4802SF	R4802M2SF	R4802M3SF	R4802M4SF	R4802M5SF
 Син металик	R4801LM	R4802LM	R4802M2LM	R4802M3LM	R4802M4LM	R4802M5LM
 Кафяв мат	R4801TF	R4802TF	R4802M2TF	R4802M3TF	R4802M4TF	R4802M5TF
МЕТАЛЕН АКЦЕНТ						
 Бяло със златно	R4801WD	R4802WD	R4802M2WD	R4802M3WD	R4802M4WD	R4802M5WD
 Бяло с хром	R4801WR	R4802WR	R4802M2WR	R4802M3WR	R4802M4WR	R4802M5WR
 Черно с никел	R4801BH	R4802BH	R4802M2BH	R4802M3BH	R4802M4BH	R4802M5BH
 Черно със златно	R4801BD	R4802BD	R4802M2BD	R4802M3BD	R4802M4BD	R4802M5BD

CLASSIA

Немски стандарт инсталация (71 мм фиксиращо разстояние)

ТАБЛИЦА ЗА ИЗБОР





















Мазилка	 0 801 51	 0 801 51	 2 X 0 801 51	 3 X 0 801 51	 4 X 0 801 51	 5 X 0 801 51
Гипс-картон	 0 800 51	 0 800 51	 0 800 52	 0 800 53	 0 800 54	
Поддържаща рамка за монтаж с винтове	 R4702	 R4702	 2 X R4702	 3 X R4702	 4 X R4702	 5 X R4702
Брой модули	 1/2 МОДУЛ	 1 МОДУЛ	 1+1 МОДУЛА	 1+1 МОДУЛА	 1+1+1 МОДУЛА	 1+1+1+1 МОДУЛА
Декоративни рамки	 R4801...	 R4802...	 R4802M2..	 R4802M3..	 R4802M4..	 R4802M5..

Поддържащите рамки с винтове могат да се монтират на всякакъв тип конзола, предлагана на пазара.

Уверете се, че конзолите ви са подходящи за монтаж на поддържаща рамка със скоби, в случай че няма възможност за използване на поддържаща рамка с винт.

ДЕКОРАТИВНИ РАМКИ: ТАБЛИЦА ЗА ИЗБОР

Италиански стандарт инсталация

БРОЙ МОДУЛА					
	1 М	2 М	3 М	4 М	7 М
ОСНОВНИ НЮАНСИ ОКТОМВРИ 2019					
 Бяло	R4803M1RW	R4819RW	R4803RW	R4804RW	R4807RW
 Крем	R4803M1CR	R4819CR	R4803CR	R4804CR	R4807CR
 Мока	R4803M1MK	R4819MK	R4803MK	R4804MK	R4807MK
 Черно	R4803M1BC	R4819BC	R4803BC	R4804BC	R4807BC
ЕСТЕСТВЕН АКЦЕНТ					
 Леден сатен	R4803M1ES	R4819ES	R4803ES	R4804ES	R4807ES
 Крем сатен	R4803M1CS	R4819CS	R4803CS	R4804CS	R4807CS
 Бял сатен	R4803M1WS	R4819WS	R4803WS	R4804WS	R4807WS
 Черен сатен	R4803M1BG	R4819BG	R4803BG	R4804BG	R4807BG
СМЕЛИ НЮАНСИ					
 Титан	R4803M1TM	R4819TM	R4803TM	R4804TM	R4807TM
 Керемидено	R4803M1SF	R4819SF	R4803SF	R4804SF	R4807SF
 Син металик	R4803M1LM	R4819LM	R4803LM	R4804LM	R4807LM
 Кафяв мат	R4803M1TF	R4819TF	R4803TF	R4804TF	R4807TF
МЕТАЛЕН АКЦЕНТ					
 Бяло със златно	R4803M1WD	R4819WD	R4803WD	R4804WD	R4807WD
 Бяло с хром	R4803M1WR	R4819WR	R4803WR	R4804WR	R4807WR
 Черно с никел	R4803M1BH	R4819BH	R4803BH	R4804BH	R4807BH
 Черно със златно	R4803M1BD	R4819BD	R4803BD	R4804BD	R4807BD

CLASSIA

Италиански стандарт инсталация

ТАБЛИЦА ЗА ИЗБОР

Мазилка					
	503E	503E	503E	504E	506L
Гипс-картон					
	PB503N	PB503N	PB503N	PB504N	PB506N
Поддържаща рамка					
	R4703	R4703	R4703	R4704	R4707
Брой модули					
	1 МОДУЛ	2 МОДУЛА	3 МОДУЛА	4 МОДУЛА	7 МОДУЛА
Декоративни рамки					
	R4803M1..	R4819..	R4803..	R4804..	R4807..

CLASSIA

водоустойчиви лицеви панели

ОПИСАНИЕ

2 модула



27602

ОПИСАНИЕ

3 модула



27603

ОПИСАНИЕ

4 модула



27604

IP40 кутии за открит монтаж

ОПИСАНИЕ

1 модул



27401

ОПИСАНИЕ

2 модула



27402

ОПИСАНИЕ

3 модула



27403

4 модула



27404

IP55 кутии за открит монтаж

ОПИСАНИЕ

1 модул



27501

ОПИСАНИЕ

2 модула



27502

ОПИСАНИЕ

3 модула



27503

4 модула



27504

CLASSIA
Размери

ДЕКОРАТИВНИ РАМКИ

Немски стандарт инсталация

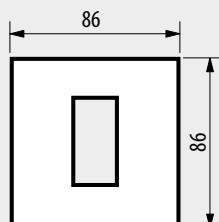

R4801..

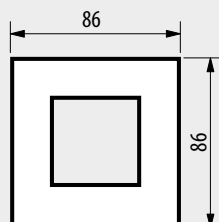

R4802..

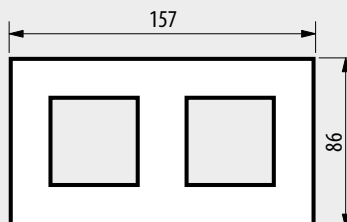

R4802M2..

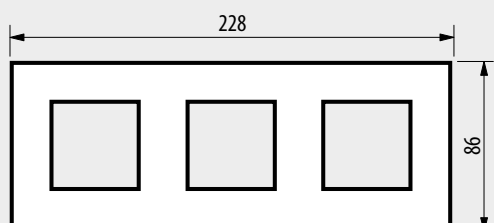

R4801M3..

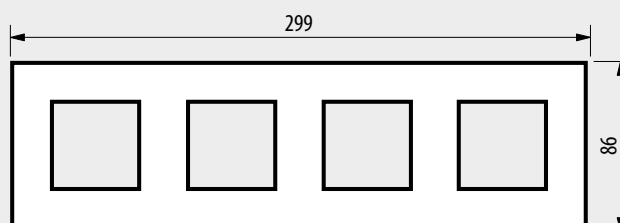

R4801M4..

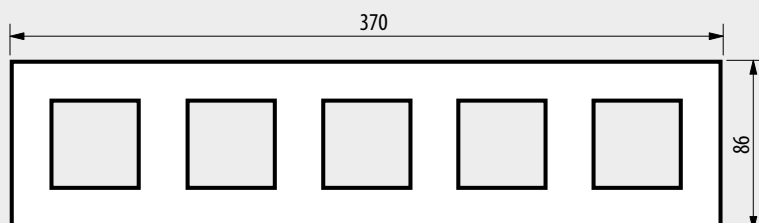

R4801M5..

Италиански стандарт инсталация

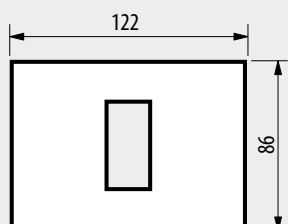

R4803M1..

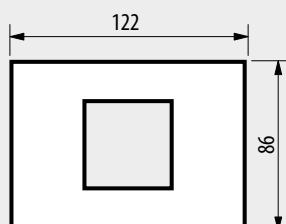

R4819..

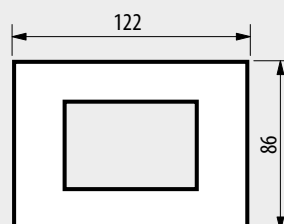

R4803..

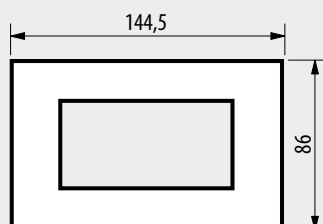

R4804..

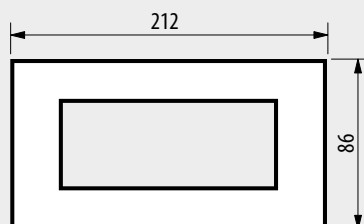

R4807..

ЛЕГРАНД БЪЛГАРИЯ ЕООД

София 1766,

Бизнес Парк София,

сгр.7А, офис П06

www.legrand.bg

e-mail: bureau.sofia@legrandelectric.com

 Legrand Bulgaria

EXCLS19C/BG - 05/2019

ВТicino SpA запазва правото си да промени съдържанието на този каталог по всяко време и да го комуникира в каквато и да е форма.

bticino

A Group Brand |  **legrand**